

イートインスペース設営マニュアル

作成：北海道大学大学祭全学実行委員会

1. はじめに

第64回北大祭においては、飲食提供に伴う新型コロナウイルス感染症の拡大を防止するためにイートインスペースを設けます。本文書では、イートインスペースの設営手順について記載いたします。

2. イートインスペースを設置する団体

イートインスペースを設置する団体については、以下の表を確認してください。

※イートインスペース用のテントの数、大きさに違いがあるため、必ずしも全団体がイートインスペースを設営するとは限りません。予めご了承ください。

団体名	担当イートイン区画	テントサイズ	テント設営	机・いすの運搬、個数	パーティション設置、個数
情報理工学コース	工学祭	6支柱(小)	○	○ 8個	○ 2個
応用マテリアルコース2・3年	工学祭	6支柱(小)	○	○ 8個	○ 2個
応用マテリアルコース4年	工学祭	6支柱(小)	○	○ 8個	○ 2個
応用物理学コース	工学祭	6支柱(小)	○	○ 8個	○ 2個
環境工学コース	工学祭	6支柱(小)	○	○ 8個	○ 2個

3. イートインスペース設営に必要な物資

3.1 必要物資一覧

以下にイートインスペース設営に必要な物資、物資の受け取り方法を記載します。

物資一覧

- | | |
|-----------|--|
| ・テント | :6月2日(木)に各ブロックにレンタル業者が運搬し、各ブロックにて担当の北大祭スタッフが配付いたします。 |
| ・机 | :6月2日(木)に各団体の方々に運搬していただきます。 |
| ・いす | :6月2日(木)に各団体の方々に運搬していただきます。 |
| ・パーティーション | :6月2日(木)に北大祭スタッフが配付いたします。 |
| ・養生テープ | :6月2日(木)に北大祭スタッフが配付いたします。 |
| ・ブックエンド | :6月2日(木)に北大祭スタッフが配付いたします。 |

※机、いすの受け取り場所、時間については3.2以降に加え榎陵祭参加団体は準備ガイドブック30、46ページを併せてご確認ください。

3.2 イートインスペース設営に必要な物資数について

- | | |
|------------|-------------|
| ・4支柱テント | :机 4個、いす 4個 |
| ・6支柱テント(小) | :机 8個、いす 8個 |
| ・6支柱テント(大) | :机16個、いす16個 |

3.3 物資受け取り場所・時間の詳細

配付物資の受け取り場所・時間の詳細を以下に記載します。また、**配付物資は以下の番号に従って順番に受け取りください。**受取時間は配付PASSにも記載がありますが**19:00~21:00**となっています。この時間内に必ず物資を受け取ってください。

1 テント:各ブロック

各ブロックにて担当の北大祭スタッフが対応いたします。イートインスペースのテント設営準備が整い次第各ブロック担当の北大祭スタッフの指示に従いテントを受け取ってください。

2 机、いす:高等教育推進機構S講義棟入口前

高等教育推進機構S講義棟入口前にて配付いたします。配付の際には、各団体に配付した「配付PASS」が必要になります。配付PASSに記載されている各団体名が自団体であることを確認し、**記載されている時間帯に高等教育推進機構S講義棟入口前**にお越しください。また、配付物資数などの混乱を避けるため、**1度に運びることができる人数**でお越しください。机は以下のように配置をお願いします。

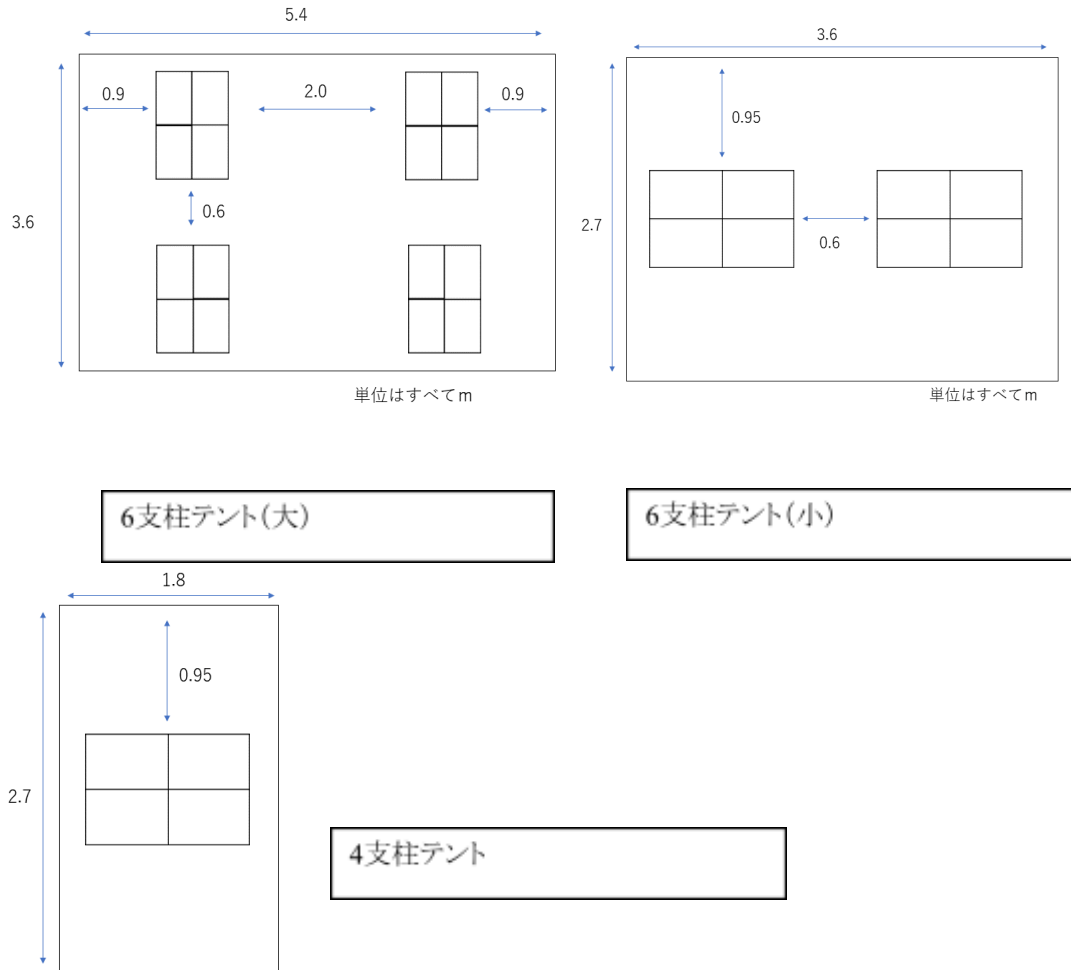

3 パーテーション・ブックエンド:高等教育推進機構S講義棟入口前

机、いすの配置が終わり次第、配付PASSを持参し高等教育推進機構S講義棟入口前の担当北大祭スタッフにお見せください。以下にパーテーションの設置手順を示します。

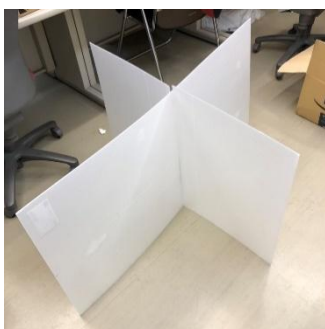

切れ込みに沿って2枚のパーテーションを組み合わせます

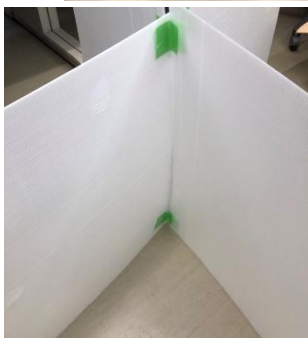

十字部分を上下とも養生テープで補強します

ブックエンドを写真のように固定し、机に乗せて養生テープで固定してください。

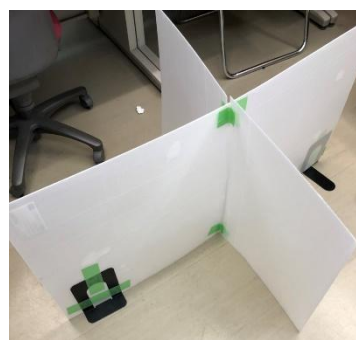

4. 配付物の回収、処分について

以下の通り回収、処分を行ってください。回収時間については、17:00~19:00に必ず行ってください。回収時にも配付PASSを必ず持参してください。

- ・テント : テント構成部品類をひとまとめにしてイートインスペースの区画に置いてください。
- ・机 : 高等教育推進機構S講義棟入口前にて回収します。
- ・いす : 高等教育推進機構S講義棟入口前にて回収します。
- ・ブックエンド : 高等教育推進機構S講義棟入口前にて回収します。
- ・パーテーション: 各団体で処分をお願いします。
- ・養生テープ : 各団体で処分をお願いします。

5. 補足
以下にテントの建て方を記載いたします。

テントの建て方

※各支柱を持ち上げる際、手を挟まないように注意してください。

※配られるテントによっては建て方が異なる場合があります。ご了承ください。

4支柱テントの建て方

(1)鉄骨は全部で5種類(場合によっては6種類)。揃っているか確認します。

①角柱4本

※角柱は上部と下部で2つに分かれている場合があります。

②梁(長い)2本

③梁(短い)2本

④合掌4本(屋根パーツ)

⑤棟1本(屋根パーツ)

(2)鉄骨を配置します。下図のように鉄骨を組みます。

まず、梁4本(②・③)を用いて、長方形を組みます。

次に、角柱(①)を四隅に配置します。

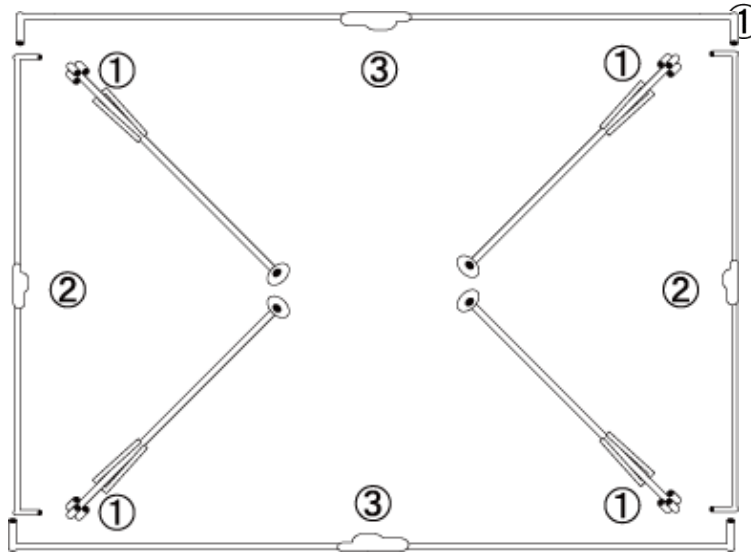
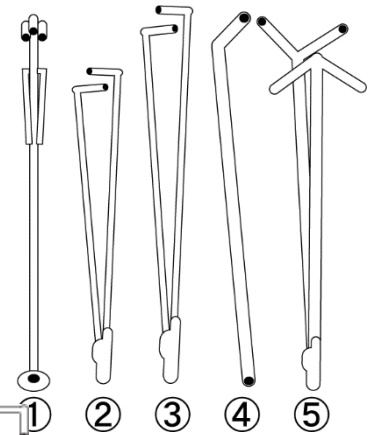

(3)鉄骨を組み
角柱(①)にあ

のうち、左右にある穴に梁(②・③)を差し込み、土台を組みます。

先に屋根部分を組み、角柱(①)の一番外側の穴に合掌(④)を差し込みます。

ます。
る3つの穴

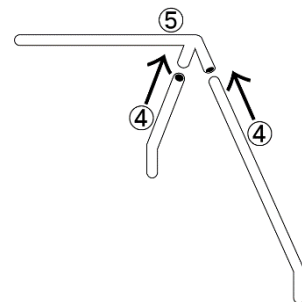
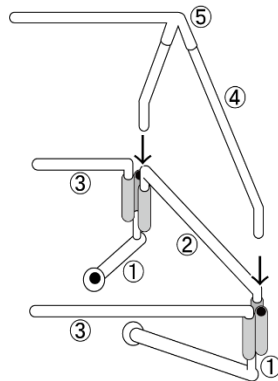
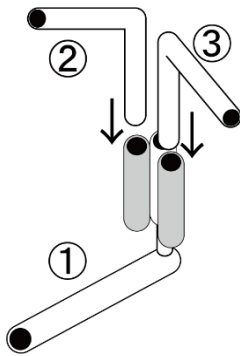

- (4)天幕をかけます。
- (5)各支柱を持ち上げて、テントを建てます。

6支柱テントの建て方

(1)鉄骨は全部で5種類(場合によっては6種類)。揃っているか確認します。

- ①角柱4本(柱上部の穴が3つ空いている)
- ②中柱2本(柱上部の穴が4つ空いている)
- ※角柱・中柱は上部と下部で2つに分かれている場合があります。
- ③梁(長い)3本
- ④梁(短い)4本
- ⑤合掌6本(屋根パーツ)
- ⑥棟1本(屋根パーツ)
- ※棟は3つ折りにになっているもの、2つ折り2本を結合する場合があります。

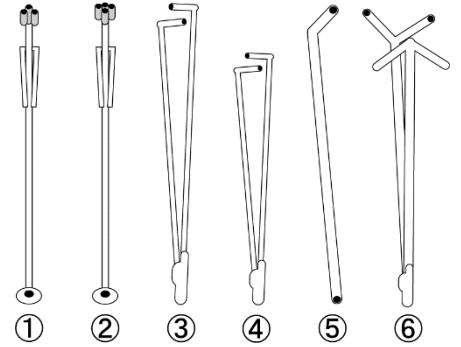

(2)鉄骨を配置します。下図のように鉄骨を組みます。
まず、梁6本(②・③)を用いて、長方形を組みます。

柱は角柱(①)を四隅に、中柱(②)を中央に配置します。

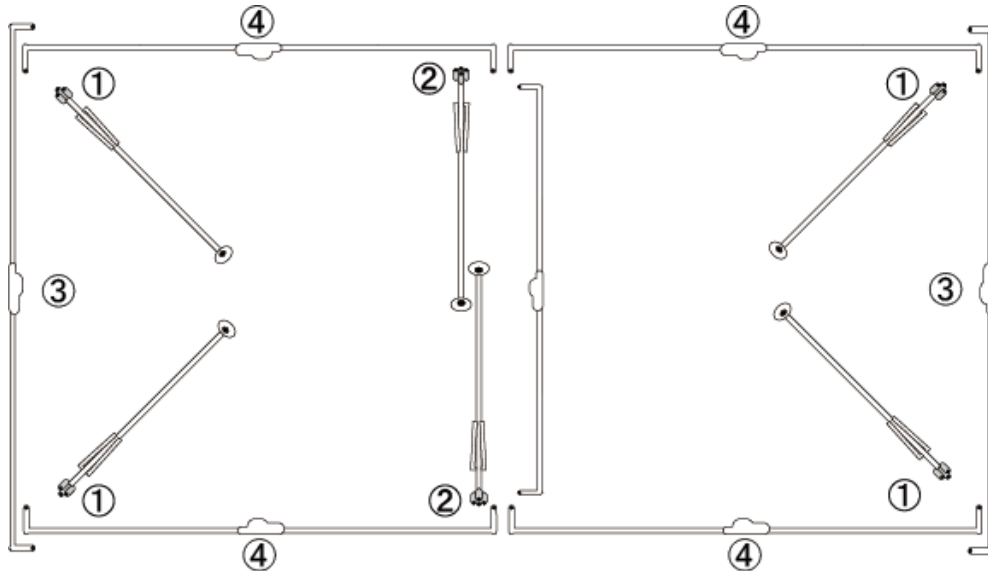

(3)鉄骨を組みます。柱(①・②)にある3つもしくは4つある穴のうち、左右にある穴に梁(③・④)を差し込み、土台を組みます。先に屋根部分を組み、柱(①・②)の一番外側の穴に合掌(⑤)を差し込みます。

- (4)天幕をかけます。
- (5)各支柱を持ち上げて、テントを建てます。

